

ИНСТРУКЦИЯ ПО МОНТАЖУ
АКУСТИЧЕСКИХ ПАНЕЛЕЙ

SOUNDEC

Размеры панелей:

Толщина	14, 25 мм
Ширина	до 0,6 м
Длина	до 2,4 м

Возможно изготовление нестандартных форм и размеров.

**ПЕРЕД НАЧАЛОМ МОНТАЖА НЕОБХОДИМО
АККЛИМАТИЗИРОВАТЬ ПАНЕЛИ В ПОМЕЩЕНИИ,
В КОТОРОМ БУДЕТ ПРОИЗВОДИТЬСЯ МОНТАЖ,
НЕ МЕНЕЕ 3-Х СУТОК.**



SOUNDEC

МОНТАЖ ПАНЕЛЕЙ
НА ПОТОЛОК



1 Монтаж каркаса

Каркас под панели можно выполнить как из металлических профилей 2.1 (Профиль потолочный ПП60x27), так и из деревянных брусков 2.2.

В данном случае представлен вариант монтажа под стандартную ширину панели 600 миллиметров.

Первый профиль (брусок) крепится вплотную к стене. Следующий устанавливается на расстоянии 600 миллиметров от стены. Дальнейшие направляющие идут с межосевым расстоянием 600 миллиметров.

Этот принцип применим и для других значений ширины панели.

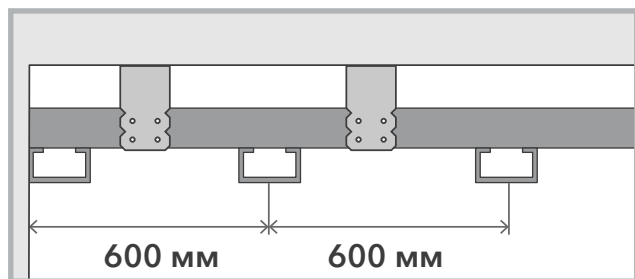
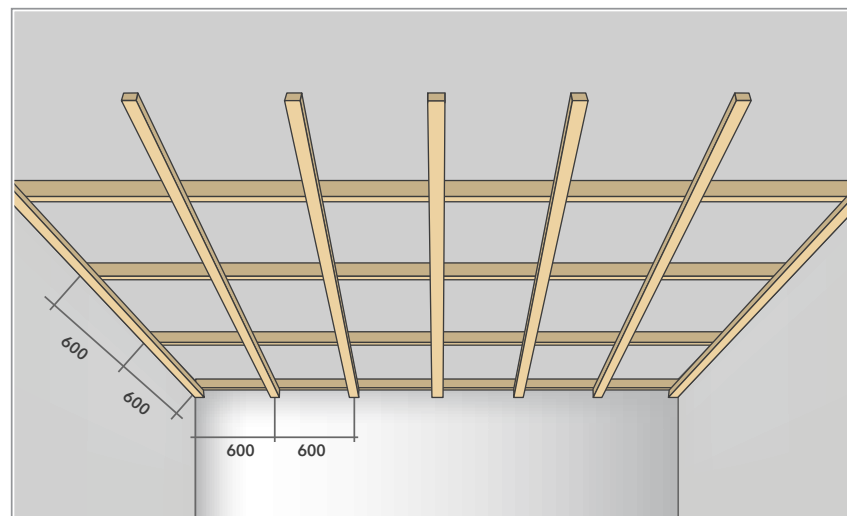
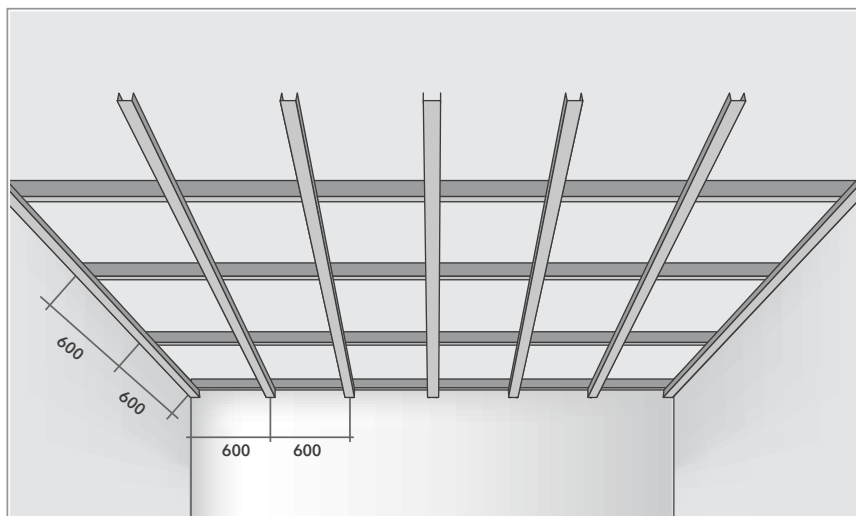

Каркас из металлического профиля.

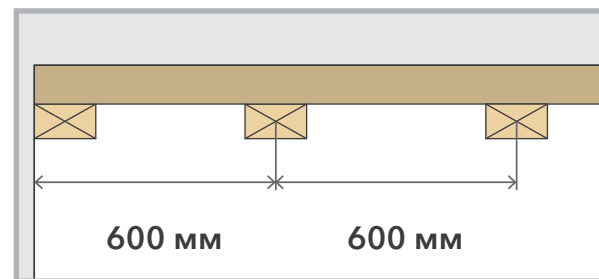

Каркас из деревянного бруска.

2 Монтаж панелей

Монтаж панелей начинаем от центра подсистемы. Саморезы необходимо утопить вглубь панели на 2-3 миллиметра. Минимальный отступ от угла панели по 15 миллиметров с каждой стороны во избежание возможного скола при креплении. Шаг между саморезами 15 сантиметров.

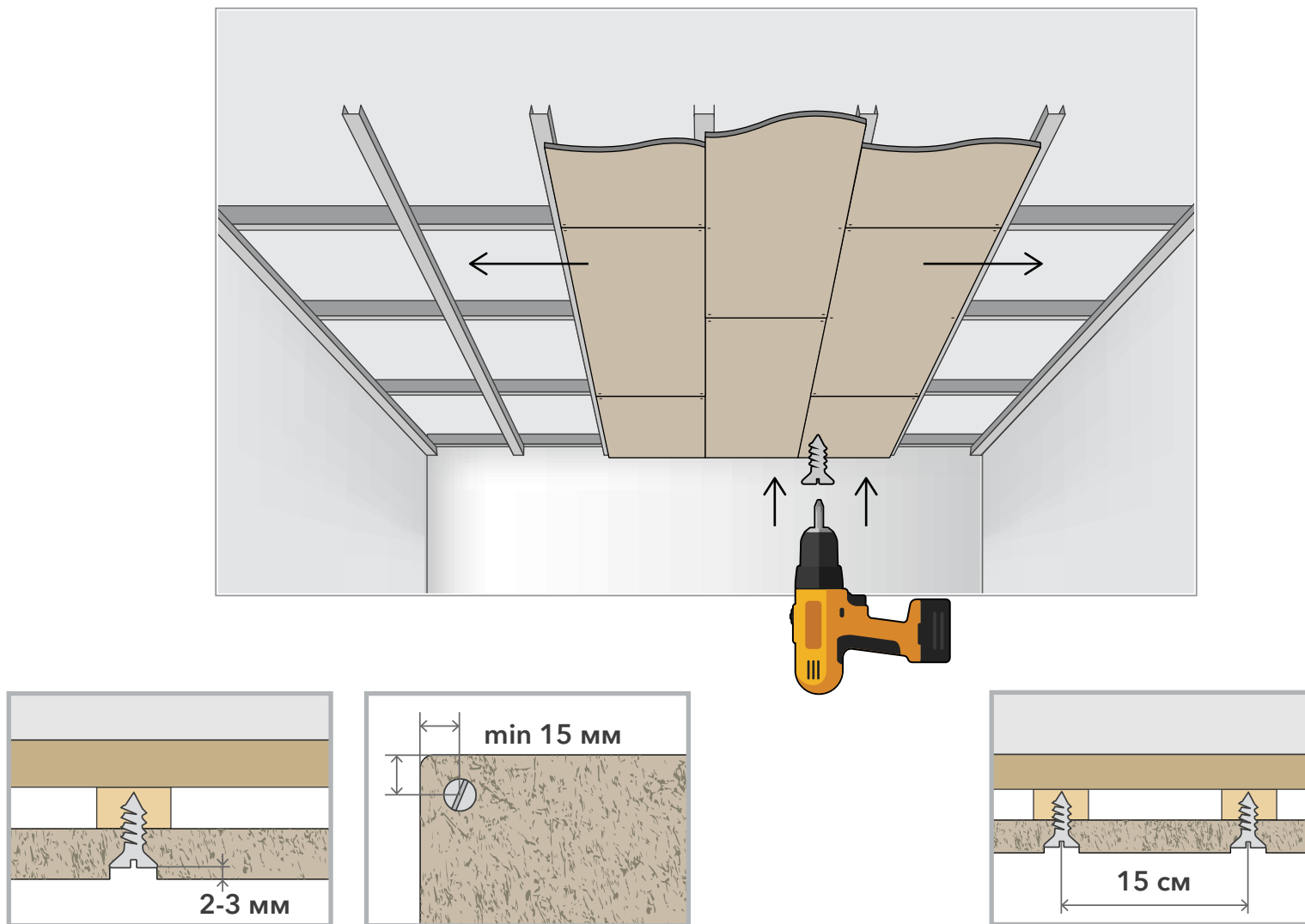

SOUNDEC

МОНТАЖ ПАНЕЛЕЙ
НА СТЕНУ



1 Монтаж каркаса

Каркас под панели можно выполнить аналогично каркасу на потолке: из металлических профилей (Профиль потолочный ПП 60x27) или из деревянных брусков.

В данном случае представлен вариант монтажа под стандартную ширину панели 600 миллиметров.

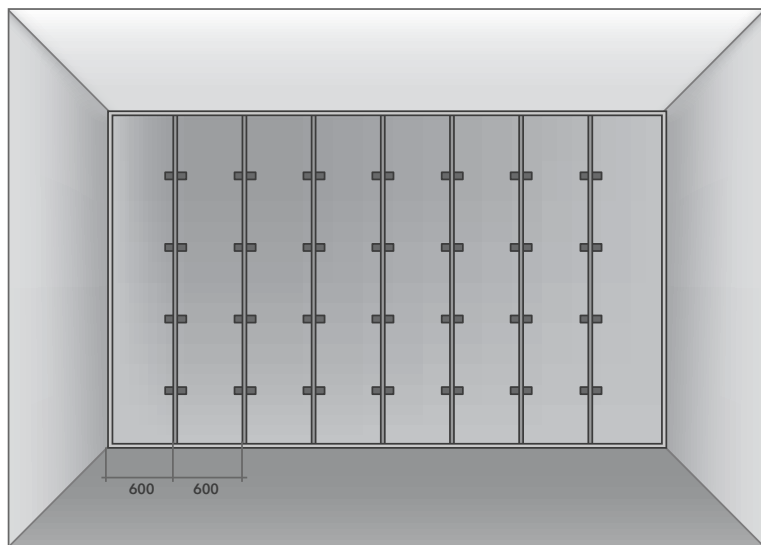

Первый профиль (брусок) крепится вплотную к стене. Следующий устанавливается на расстоянии 600 миллиметров от стены. Дальнейшие направляющие идут с межосевым расстоянием 600 миллиметров.

Этот принцип применим и для других значений ширины панели.

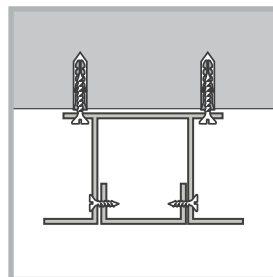
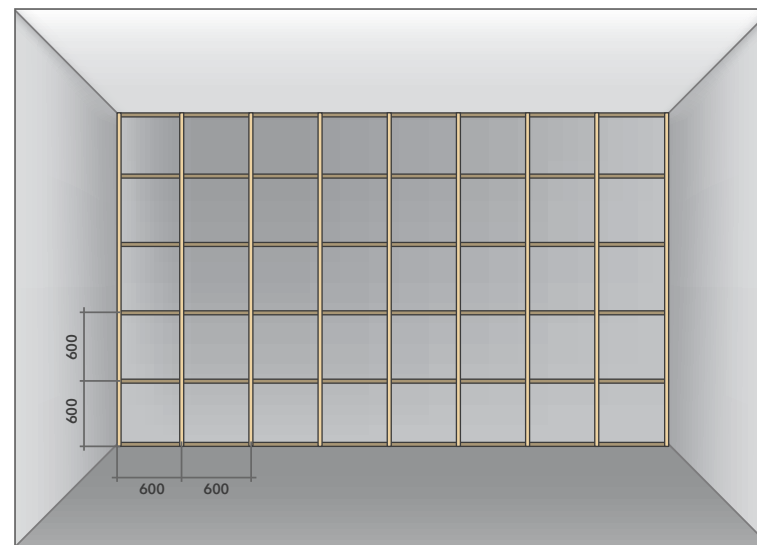

Профиль крепим на подвесы.

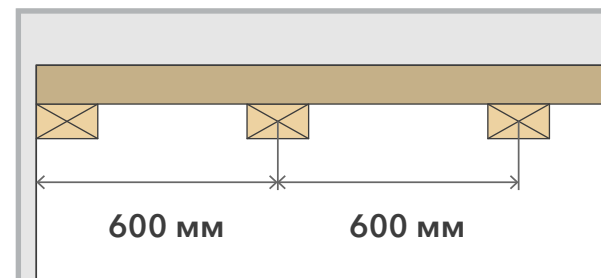

Каркас из деревянного бруска.

2 Монтаж панелей

Монтаж панелей начинаем от центра подсистемы. Саморезы необходимо утопить вглубь панели на 2-3 миллиметра. Минимальный отступ от угла панели по 15 миллиметров с каждой стороны во избежание возможного скола при креплении. Шаг между саморезами 25-30 сантиметров.

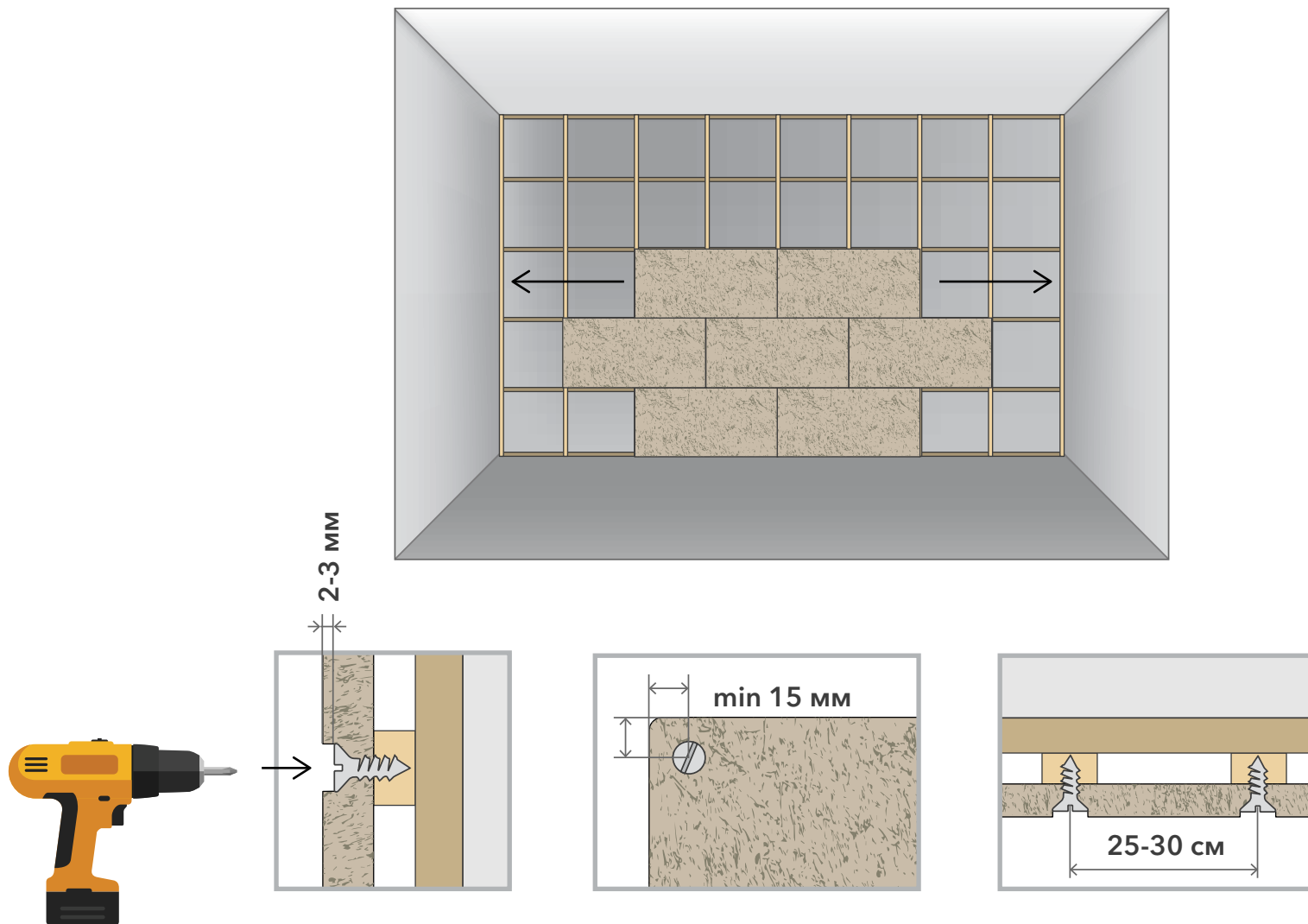

ПОДРЕЗКА ПАНЕЛЕЙ

Делаем разметку панели. Поверх разметки наклеиваем малярный скотч для предотвращения образования сколов и задиrow во время разреза.

Для резки панелей лучше использовать высокооборотистый инструмент.

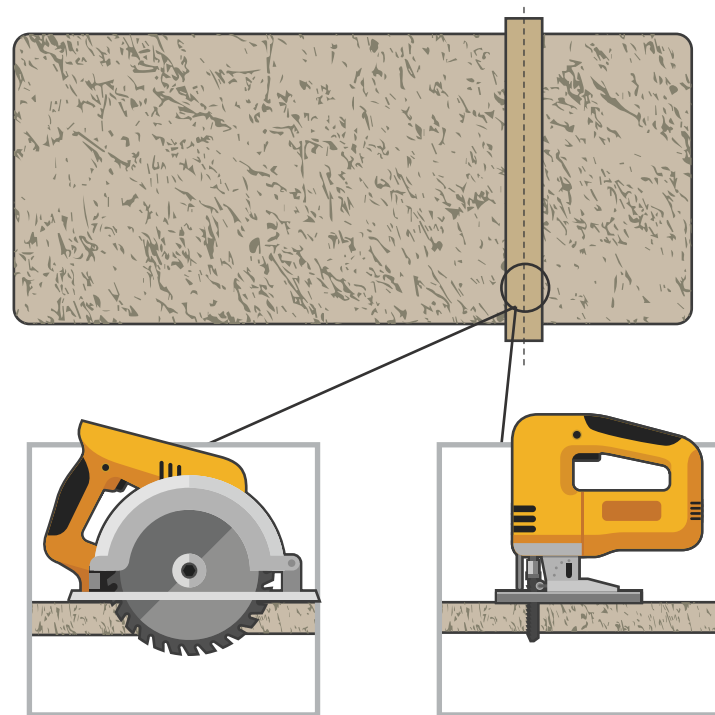
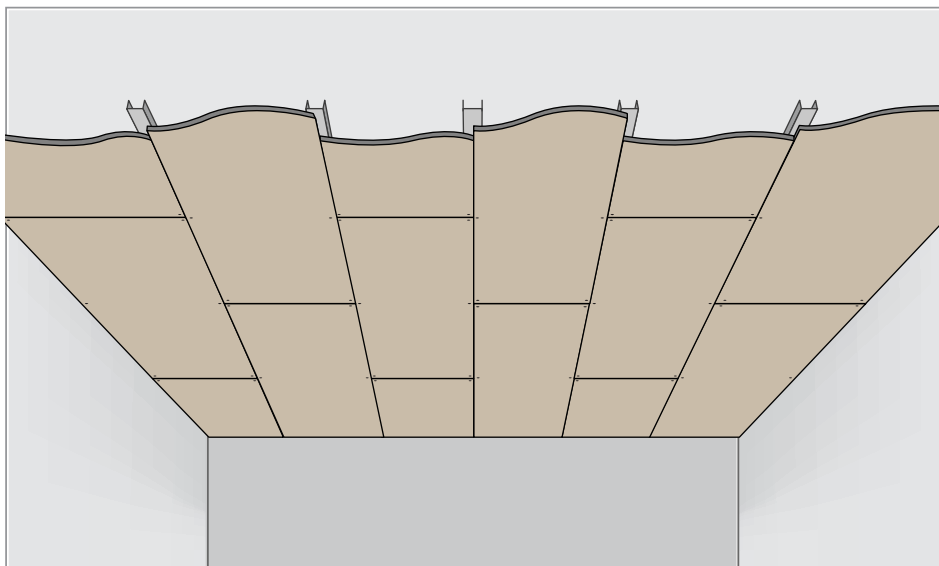

При подборе размера панелей нужно учитывать погрешность при распиле (исходное сырье имеет размер 600x2400, диск пилы имеет толщину 4 мм). Для корректного подбора обратитесь к нашим менеджерам для точного расчета размера.

ОКРАСКА ПАНЕЛЕЙ

Покраску желательно производить на смонтированных панелях. Используем краскопульт и наносим водоэмульсионную краску в несколько слоев для качественной прокраски всех волокон. Окраска кисточкой или валиком недопустима.

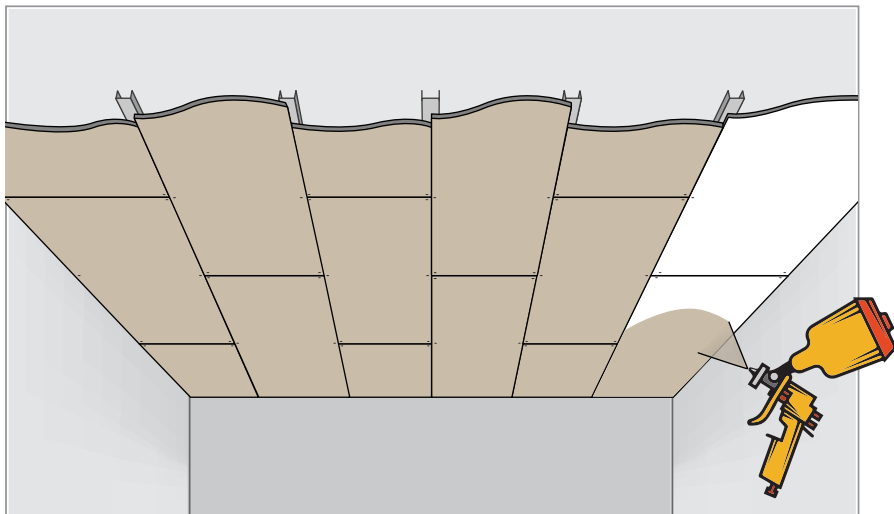

Каждый слой краски наносится с разных сторон панели для равномерного распределения краски по всем волокнам. Рекомендовано не более трех-четырех слоев с разных углов для исключения заливки панелей краской. В зависимости от оттенка меняется насыщенность. Темные цвета требуют более тщательного окрашивания.

ПОДГОТОВКА ОТВЕРСТИЯ ПОД ТОЧЕЧНЫЙ СВЕТИЛЬНИК ИЛИ РОЗЕТКУ

Отверстия под точечные светильники или подрозетники прорезаем коронками по дереву на больших оборотах.

При образовании сколов подкрашиваем панели

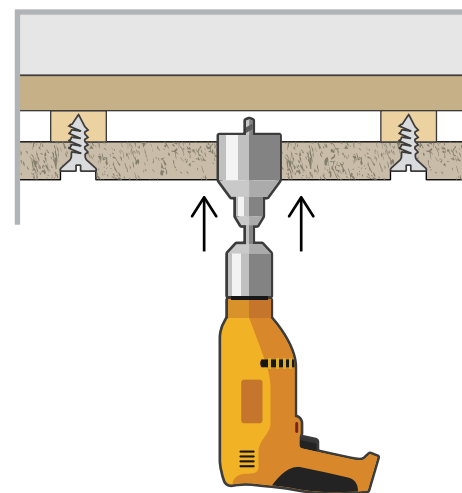

ЗАМАЗКА САМОРЕЗОВ

Крошим остатки панелей (обрезки) до мелкой фракции (3-5 мм длина волокна).
Добавляем краску поставляемую вместе с панелями.
Тщательно смешиваем.

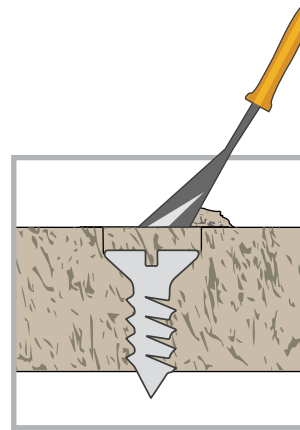
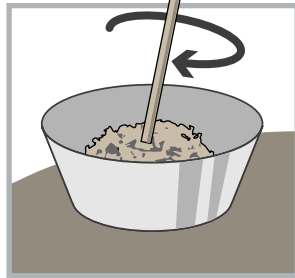

Получившейся массой заполняем полость,
возникшую после осадки самореза.
Стараемся избежать «размазывания» замазки вокруг
посадочных отверстий.

 **TECHNO**
SONUS

SOUNDEC

МОНТАЖ ПАННО



8 800 551 81 13

technosonus.ru

Вариант 1.

МОНТАЖ НА КАРКАС

Рекомендован для размеров панели от 0,6 м.

МОНТАЖ КАРКАСА

Каркас под панели можно выполнить из металлических профилей (профиль потолочный ПП60х27) или из деревянных брусков. Шаг профиля (бруска) подбирается в соответствии с размером панелей. В данном случае представлен вариант монтажа под стандартную ширину панели 0,6 м.

Первый профиль (брусок) крепится вплотную к стене. Следующий устанавливается на расстоянии 600 миллиметров от стены. Дальнейшие направляющие идут с межосевым расстоянием 600 миллиметров. Этот принцип применим и для других значений ширины панели.

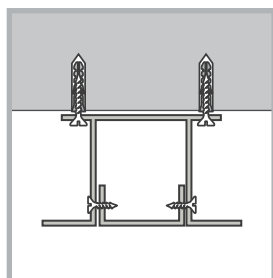
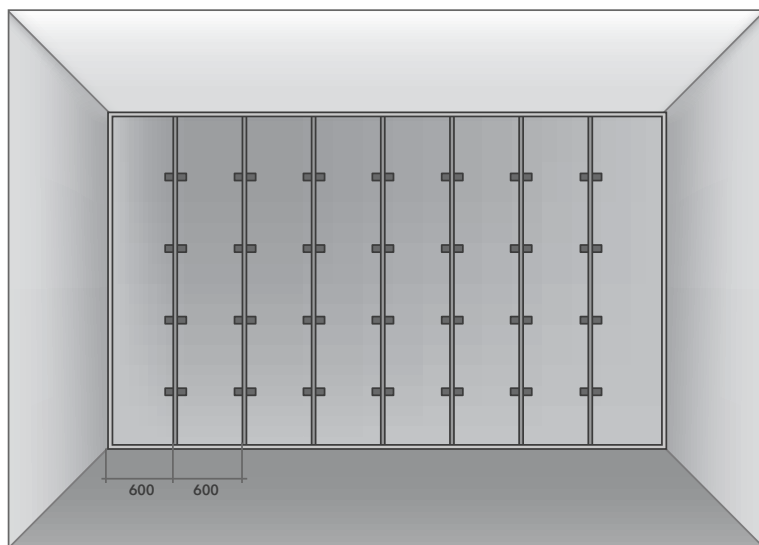

Профиль крепим на подвесы.

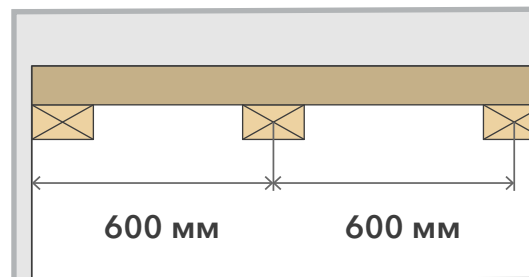
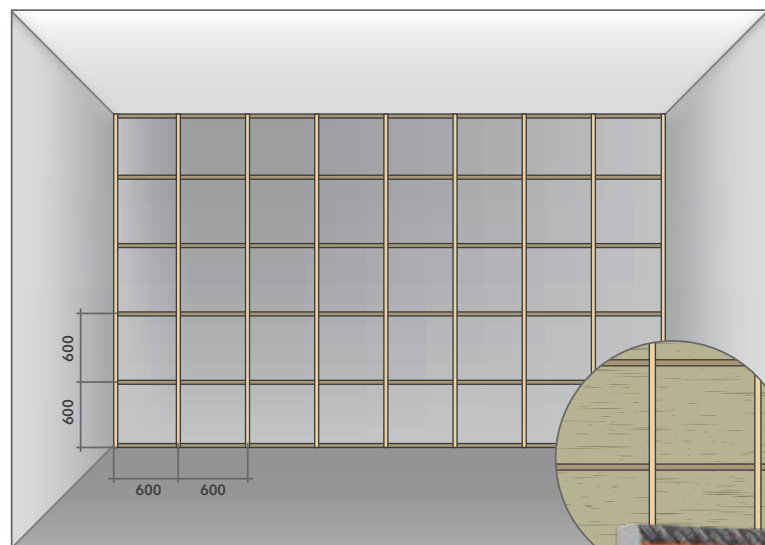

Каркас из деревянного бруска.



Для улучшения акустического эффекта рекомендуем заполнить каркас звукопоглощающими плитами Стопзвук БП/ЭКО.

МОНТАЖ ПАНЕЛЕЙ

Монтаж панелей начинаем от центра подсистемы.
Саморезы необходимо утопить вглубь панели на 2-3 миллиметра. Минимальный отступ от угла панели по 15 миллиметров с каждой стороны во избежание возможного скола при креплении.
Шаг между саморезами 25-30 сантиметров.

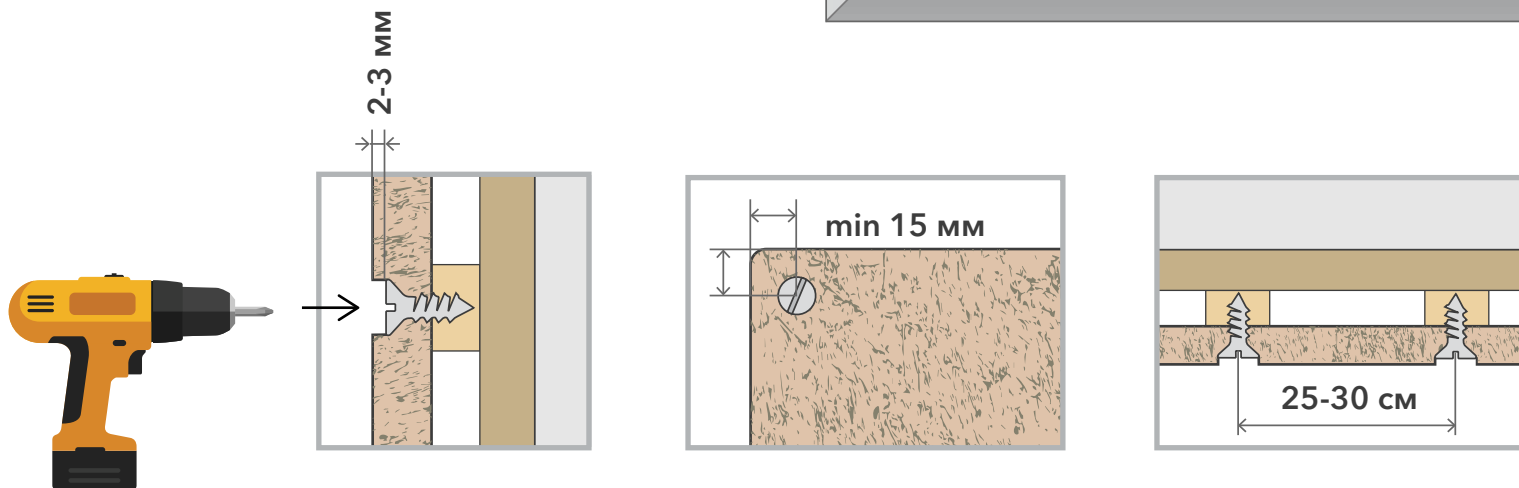
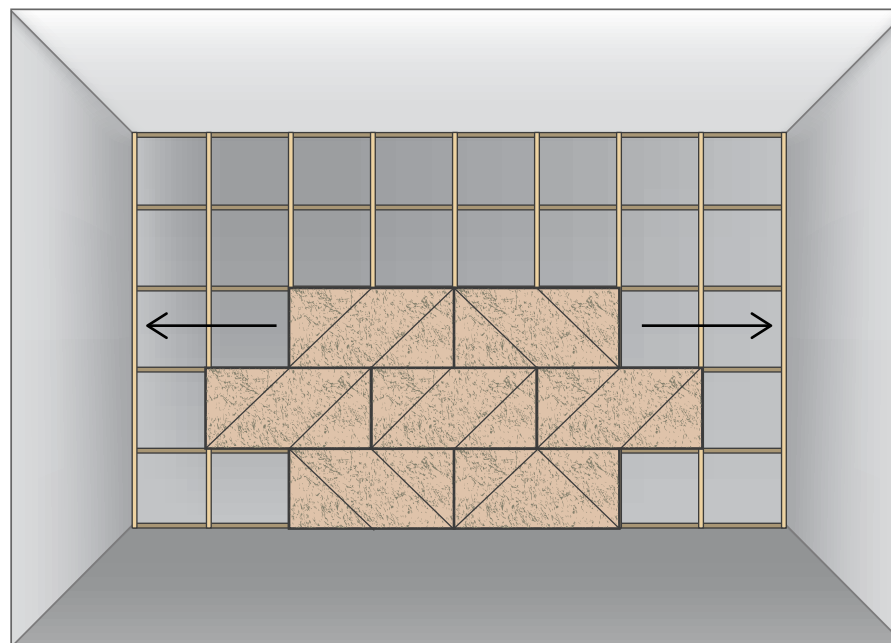

ПОДРЕЗКА ПАНЕЛЕЙ

Делаем разметку панели. Поверх разметки наклеиваем малярный скотч для предотвращения образования сколов и задиrow во время разреза.

Для резки панелей лучше использовать высокооборотистый инструмент.

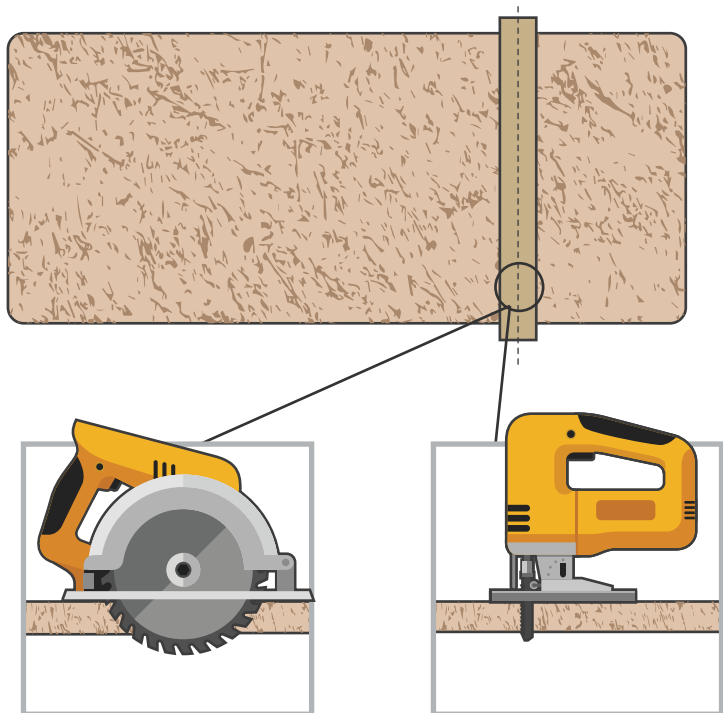

При подборе размера панелей нужно учитывать погрешность при распиле (исходное сырье имеет размер 600x2400 мм, диск пилы имеет толщину 4 мм). Для корректного подбора обратитесь к нашим менеджерам, которые помогут точно рассчитать размеры.

ЗАМАЗКА САМОРЕЗОВ

Крошим остатки панелей (обрезки) до мелкой фракции (3-5 мм длина волокна). Добавляем краску, поставляем вместе с панелями. Тщательно смешиваем.

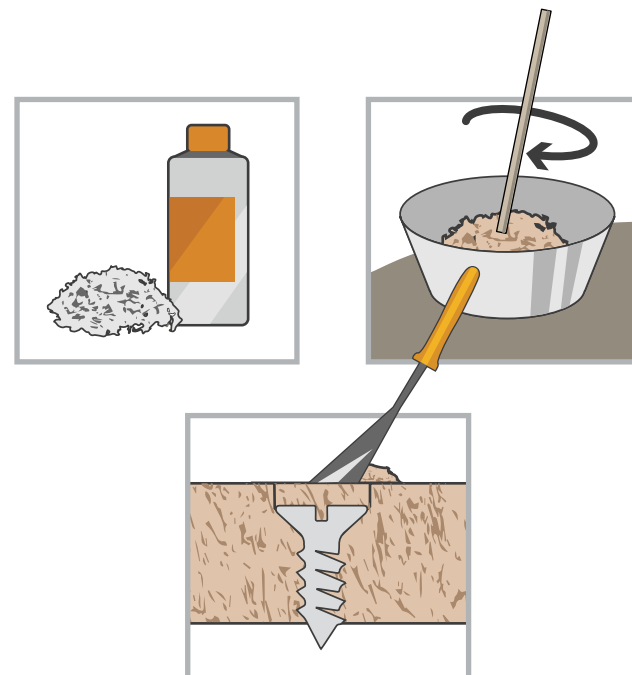

Получившейся массой заполняем полость, возникшую после осадки самореза. Старайтесь избежать «размазывания» замазки вокруг посадочных отверстий.

Вариант 2.

БЕСКАРКАСНЫЙ МОНТАЖ ПАНЕЛЕЙ

Применим для панелей размером до 0,6x0,6 м.

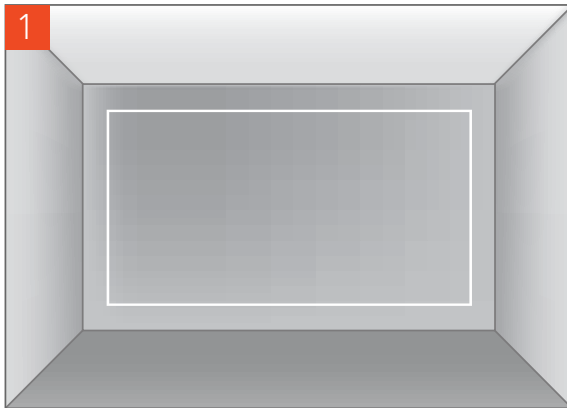

1 Делаем разметку периметра панно при помощи малярной ленты.

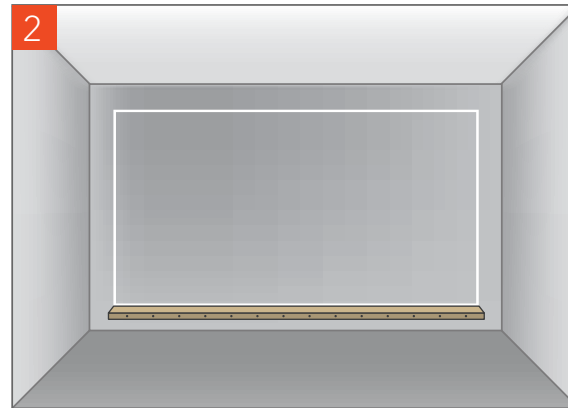

2 Устанавливаем опорный брусок (направляющий профиль) по нижней части панно.

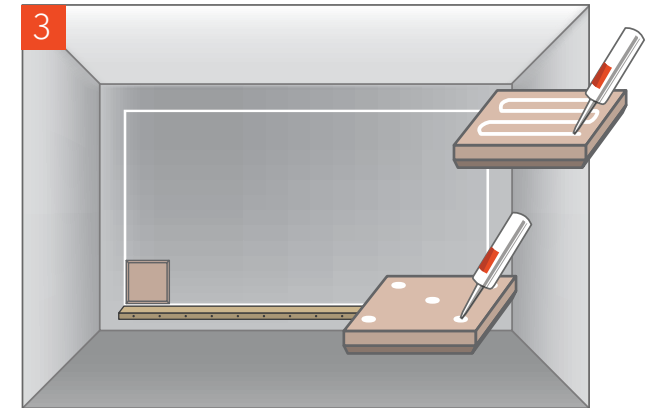

3 На обратную сторону панели наносим клей (жидкие гвозди, клей-пена и т.п.). Для надёжной фиксации клей лучше наносить «змейкой» или по углам и центру.

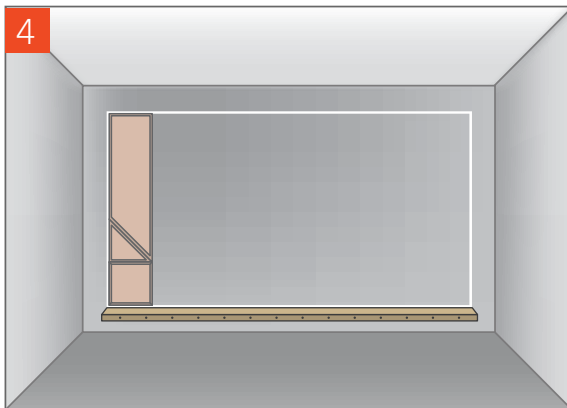

4 Собираем панно по вертикали или горизонтали. Рекомендуем оставлять зазор между панелями 1-2 мм для компенсации влажностно-температурных деформаций.

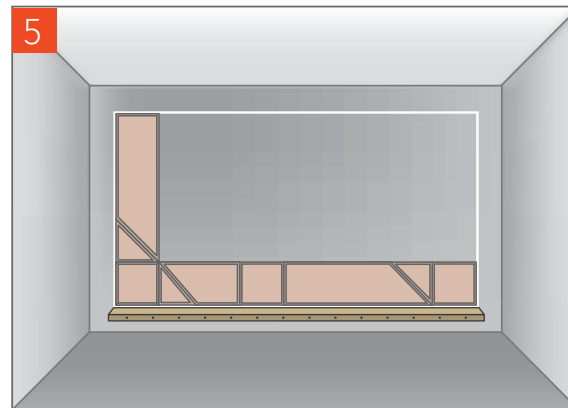

5 Смонтировав 2-3 ряда панелей, сделайте перерыв. Временной интервал устанавливается в зависимости от типа клея.

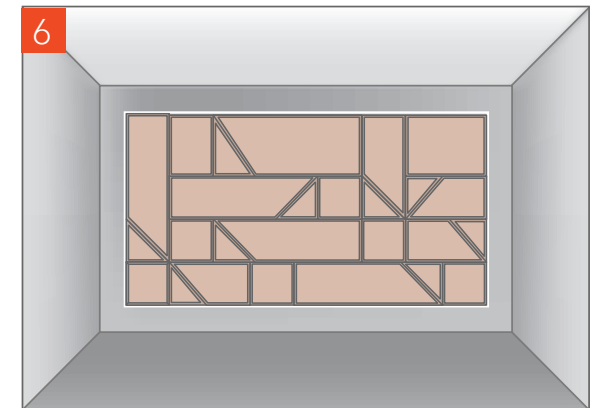

6 Через сутки удаляем опорный брусок (направляющий профиль).

ОКРАСКА ПАНЕЛЕЙ

Покраску желательно производить на смонтированных панелях. Используем краскопульт и наносим вододисперсионную краску в несколько слоев для качественной прокраски всех волокон. Окраска кисточкой или валиком недопустима.

Каждый слой краски наносится с разных сторон панели для равномерного распределения краски по всем волокнам. Рекомендовано не более трех-четырех слоев с разных углов для исключения заливки панелей краской. В зависимости от оттенка меняется насыщенность. Темные цвета требуют более тщательного окрашивания.

